



 **HASE**



**NOUS SOMMES  
HASE.**  
NOUS SOMMES  
FORTS  
ET INDÉPENDANTS

En allemand, HASE signifie « lièvre ». Depuis plusieurs générations, notre manufacture de poêles à bois est une entreprise familiale. Sur le site de Trèves, en Allemagne, nous concevons, développons et fabriquons des poêles d'une qualité exceptionnelle. Un travail d'orfèvre. Notre compétence technique se retrouve dans les moindres détails. Un HASE est construit pour chaque jour, durant des décennies.



**CEUX QUI CONSTRUISENT VOTRE POÊLE**  
FONT TOUTE LA DIFFERENCE

Pour nous, de bons collaborateurs fabriquent de bons poêles.  
Avec leur cœur, avec leurs mains. Nos 176 collaborateurs ont une seule volonté :  
vous offrir le plus beau des feux pour réchauffer votre maison.

## NOTRE CÉRAMIQUE EST FAITE PAR NOUS.

Développée et coulée par nous.

Moulée et séchée par nous

Émaillée et cuite par nous.

Contrôlée et emballée par nous.

Aimée par nous.



**NOUS CONSTRUISONS  
SANS DOUTE LES  
MEILLEURS POÊLES.  
VOUS NE TROUVEREZ  
PAS DE FEU PLUS  
BEAU QUE CELUI QUI  
LES ANIME.**



ASMARA



BASILIA



COMO



DELHI



ELVAS



JENA



LAGOS



LIMA



LUNO



PADUA



SENDAI



SENDAI PRO



SILA



SILA PLUS

Retrouvez tous nos modèles de poêles sur [www.hase.de](http://www.hase.de). Vous y retrouverez aussi nos poêles à gaz ZETA.



Noir - Meteorite



reddot winner 2020

PADUA 160



Noir - Baltique

BASILIA



Noir - Pierre ollaire





Noir

379 PIÈCES  
ET 1267  
INTERVENTIONS  
POUR LE  
POÊLE PARFAIT.



SENDAI 155  
En option, deux Woodbox · Startbox · Tiroir en bois



SENDAI PRO 135  
Avec foyer à droite · En option, Woodbox Pro à gauche



SENDAI 175 & SENDAI 135



SENDAI 155  
En option, deux Woodbox · Tiroir en bois

Créez votre propre Sendai. Choisissez sa taille et modulez les Box comme il vous plaira..



reddot award 2016  
winner





Noir



reddot award 2019  
winner



LIMA



Noir - Coquillage

LIMA





# UN TEL CHOIX DE COULEURS POUR UN INFINI DE POSSIBILITÉS



La sensation que l'on éprouve au toucher de notre céramique ne peut se vivre dans le catalogue. Venez la vivre en magasin.

SILA



Noir - Pierre ollaire



SILA PLUS



ASMARA



Noir - Pierre ollaire

ASMARA



Gris argenté - Albâtre



Noir - Albâtre



reddot design award  
winner 2013

DELHI 114





reddot award 2018  
winner

ELVAS



**NOTRE CÉRAMIQUE :**  
**FAITE À LA MAIN**  
ET CUITE 42 HEURES  
À PLUS DE 1000  
DEGRÉS.



Retrouvez toutes les possibilités de personnalisation de votre HASE sur notre configurateur en ligne : [www.hase.de](http://www.hase.de)

ELVAS



Titane - Albâtre



JENA



Noir - Pierre ollaire



LUNO



LAGOS



reddot design award  
winner 2012



Noir - Montagne

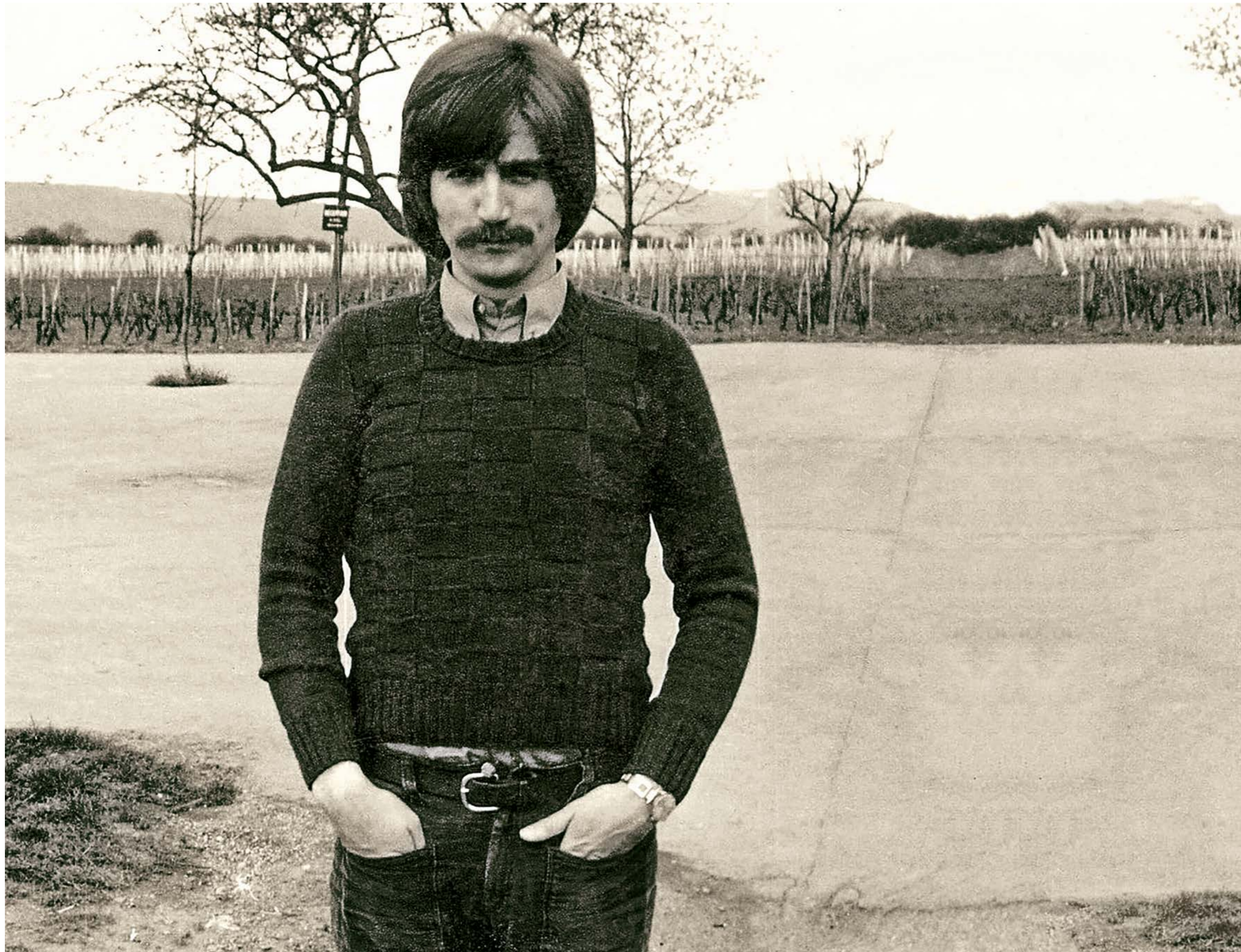

Walter Blasius, concepteur du premier HASE et fondateur de l'entreprise.

## IL A FONDÉ HASE

L'architecte Walter Blasius est le fondateur des poêles à bois HASE. Au milieu des années 70, il conçut le tout premier HASE car aucun modèle du marché ne lui convenait. Depuis, son esprit créatif et innovant nous anime pour construire des poêles de qualité, fiables et de précision. Notre indépendance, notre amour de l'artisanat, notre esprit d'innovation, de créativité, de liberté et la volonté de développer nos compétences sont autant d'atouts. Nous sommes intimement convaincus que vous ne trouverez pas de meilleur poêle.



Le fondateur Walter Blasius avec son petit-fils Johann et sa fille Eva Maria Blasius, Dirigeante.

## L'AVENIR EST NOTRE TRADITION



Fernando Najera, Dirigeant et Designer.

Nous sommes une entreprise familiale et avons les moyens de développer nos propres idées tout en assurant le plus haut niveau de qualité à chaque étape de notre travail. Nous exigeons le meilleur jusque dans les moindres détails de chacun des poêles exceptionnels qui sortent de nos ateliers. Nous misons sur le courage et la créativité. Nous développons sans cesse notre savoir-faire. C'est ainsi que nous créons des poêles aux lignes et aux fonctionnalités uniques.

# INNOVATIONS POUR LE MONDE DE DEMAIN

Depuis plus de 40 ans, nous construisons des poêles pour le monde de demain. Conçus pour durer des décennies, ils sont une véritable référence en matière de technique de combustion, design et respect de l'environnement. Chaque poêle HASE reflète le savoir-faire de nos techniciens, ingénieurs, designers ainsi que celui d'experts reconnus, comme les instituts Fraunhofer ou IZES GMBH, avec lesquels nous travaillons en étroite collaboration. Ce sont nos innovations qui font progresser le secteur tout entier. Parce que nous misons sur le développement et l'amélioration en continu. Cela fait de nos poêles les plus modernes et les plus propres au monde.

## **Responsabilité environnementale.**

Nos poêles produisent une chaleur durable tout en économisant les ressources. Ils favorisent l'industrie régionale du bois et nous rendent indépendants vis-à-vis des énergies fossiles. Chaque poêle HASE est construit et assemblé avec soin dans notre entreprise familiale qui met en avant les valeurs de responsabilité sociale et de gestion durable.



# CE QUI DISTINGUE UN HASE :

Chaque poêle est designé, conçu, développé, fabriqué et optimisé jusque dans ses moindres détails.

C'est dans nos poêles que brûle le plus beau feu, à la fois propre et écologique.

La vitre reste propre. La technologie de combustion est de haut niveau.

Un HASE dure des décennies. Ses pièces détachées sont disponibles de nombreuses années.

Nous utilisons exclusivement les matériaux et matières premières les plus nobles.

Le bois de chauffage brûle plus efficacement pour une consommation plus faible, moins de stockage et un meilleur confort.

Chaque HASE est disponible dans plusieurs couleurs ou matières.



ASMARA



BASILIA

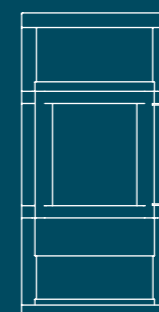

COMO

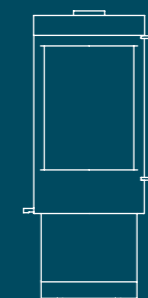

DELHI

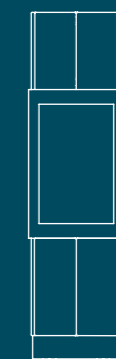

ELVAS



JENA

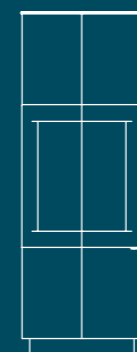

LAGOS



LIMA



LUNO

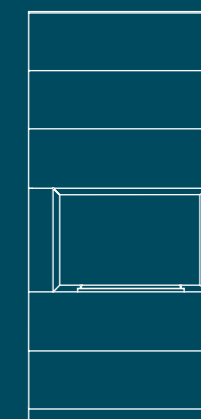

PADUA



SENDAI

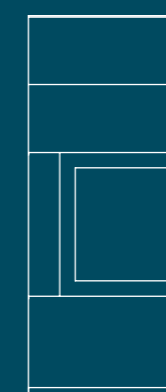

SENDAI PRO



SILA

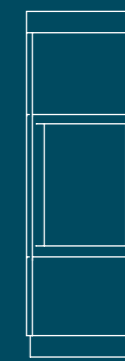

SILA PLUS

Un HASE ne s'achète pas en ligne, mais uniquement auprès d'experts : nos revendeurs spécialisés.





# ASMARA

- Foyer surélevé
- Facilité d'ouverture de la porte
- Vision de la flamme des trois côtés
- Habillage céramique ou pierre ollaire
- Disponible avec bloc d'accumulation
- Raccordement indépendant de l'air ambiant possible
- Verrouillage automatique de la porte



Retrouvez Asmara p. 34 - 37



# BASILIA

- Grande vitre panoramique
- Facilité d'ouverture de la porte
- Poêle acier au design épuré
- Habillage acier, céramique ou pierre ollaire
- Convient à tous les intérieurs
- Raccordement indépendant de l'air ambiant possible

Retrouvez Basilia p. 14 - 15

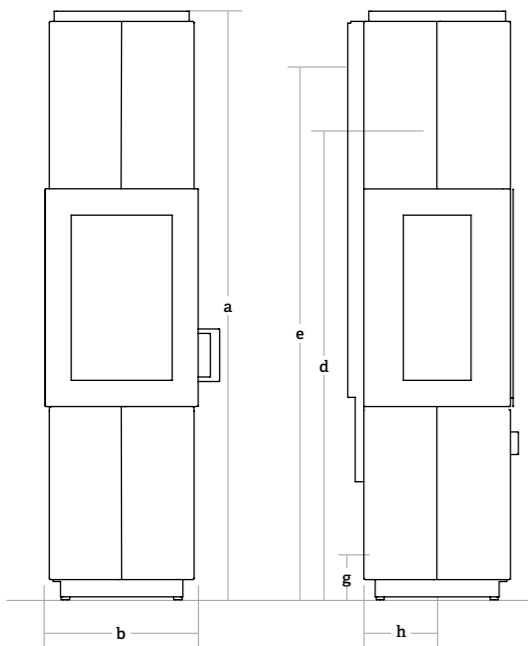

Configurez votre HASE sur [www.hase.de](http://www.hase.de)

## DIMENSIONS

**H x L x P**  
Poêle : a 156 · b 41 · c 44 cm  
Foyer : 49 · 25 · 27 cm

## POIDS

Céramique 202 kg  
Pierre ollaire 202 kg  
Bloc d'accumulation 67 kg

## RACCORDEMENT

(centre tuyau)  
d supérieur 124 cm  
e arrière 141 cm

Distance de l'arrière  
du poêle - centre tuyau

f 18,5 cm

Arrivée d'air HASE

g arrière 15 cm  
h en bas 20 cm

## VALEURS DE COMBUSTION

Puissance min / max  
en kW (arrondi) 3 - 7

Puissance thermique  
nominale en kW 6

Surface habitable chauffable  
en m<sup>2</sup> (Hauteur de la pièce : 2,5m)  
20 - 80

Rendement en % 81,9

Classe énergétique A+

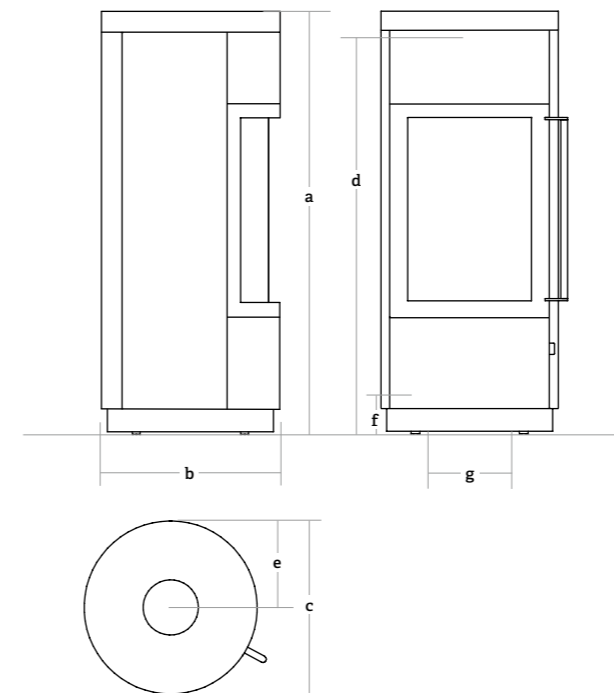

Configurez votre HASE sur [www.hase.de](http://www.hase.de)

## DIMENSIONS

**H x L x P**  
Poêle : a 112 · b 47 · c 47 cm  
Foyer : 40 · 31 · 28 cm

## POIDS

Acier 120 kg  
avec plateau en céramique 122 kg  
avec plateau en pierre ollaire 140 kg

## RACCORDEMENT

(centre tuyau)  
d supérieur 107,5 cm

Distance de l'arrière  
du poêle - centre tuyau

e 23,5 cm

Arrivée d'air HASE

f arrière 10 cm  
g en bas ø 32 cm

## VALEURS DE COMBUSTION

Puissance min / max  
en kW (arrondi) 4 - 7

Puissance thermique  
nominale en kW 6

Surface habitable chauffable  
en m<sup>2</sup> (Hauteur de la pièce : 2,5m)  
20 - 80

Rendement en % 81,0

Classe énergétique A+



# COMO

- Design traditionnel
- Habillage céramique ou pierre ollaire
- Compartiment chauffe-plats
- Poids avec pierre ollaire : 260 kg
- Raccordement indépendant de l'air ambiant possible
- Verrouillage automatique de la porte

Retrouvez Como p. 38 - 39



# DELHI 114

- Grande vitre panoramique
- Poignée verticale pour ouverture aisée
- Poêle pivotant
- Vision sur le feu à 205°
- Raccordement indépendant de l'air ambiant possible



Retrouvez Delhi 114 p. 40 - 41

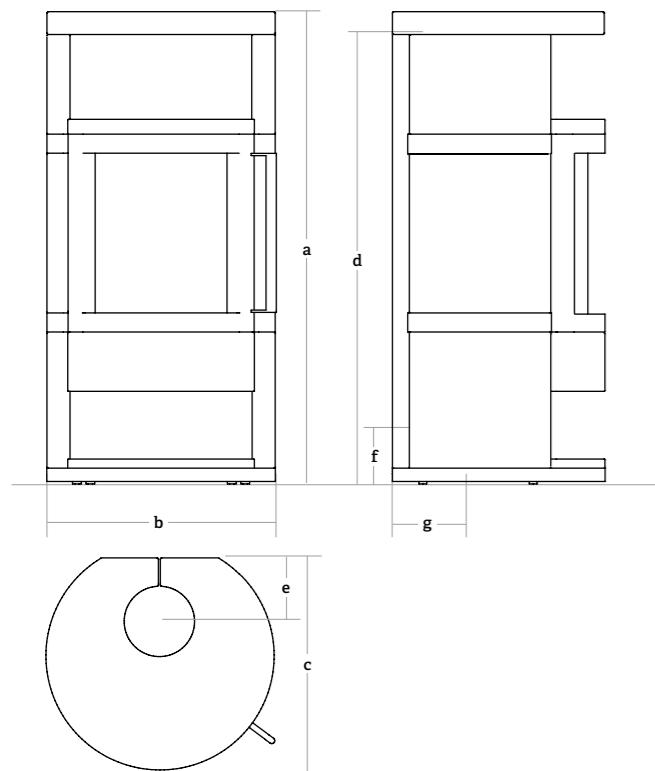

Configurez votre HASE sur [www.hase.de](http://www.hase.de)

## DIMENSIONS

**H x L x P**  
 Poêle : a 124 · b 60 · c 56 cm  
 Foyer : 35 · 31 · 31 cm

## POIDS

Céramique 240 kg  
 Pierre ollaire 260 kg

## RACCORDEMENT

(centre tuyau)  
**d** supérieur 119 cm  
 Distance de l'arrière du poêle - centre tuyau  
**e** 17 cm  
 Arrivée d'air HASE  
**f** arrière 17,5 cm  
**g** en bas ø 17 cm

## VALEURS DE COMBUSTION

Puissance min / max en kW (arrondi) 6 - 8  
 Puissance thermique nominale en kW 6,5  
 Surface habitable chauffable en m<sup>2</sup> (Hauteur de la pièce : 2,5m) 25 - 90  
 Rendement en % 83,0  
 Classe énergétique A+

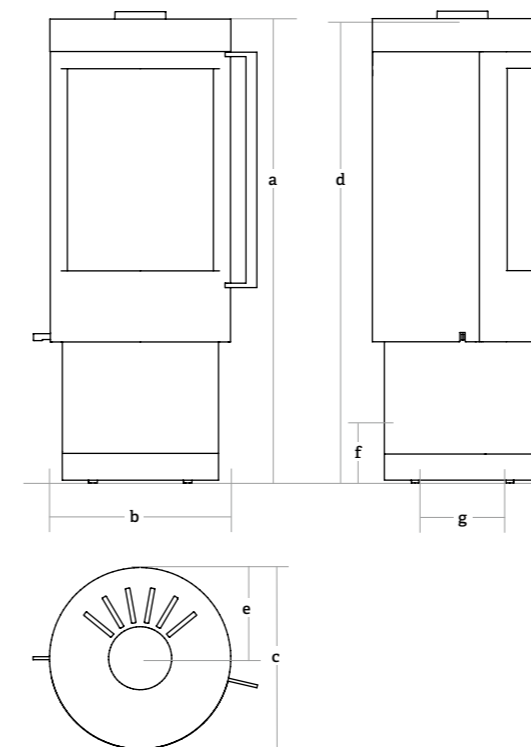

Configurez votre HASE sur [www.hase.de](http://www.hase.de)

## DIMENSIONS

**H x L x P**  
 Poêle : a 113,5 · b 45 · c 45 cm  
 Foyer : 44 · 29 · 28 cm

## POIDS

Acier 118 kg

## RACCORDEMENT

(centre tuyau)  
**d** supérieur 112 cm  
 Distance de l'arrière du poêle - centre tuyau  
**e** 22,5 cm  
 Arrivée d'air HASE  
**f** arrière 18 cm  
**g** en bas ø 25 cm

## ANGLES

Rotation du poêle 84°  
 Crans de blocage 14°  
 Vision sur le feu maximum 205°

## VALEURS DE COMBUSTION

Puissance min / max en kW (arrondi) 3 - 6  
 Puissance thermique nominale en kW 5  
 Surface habitable chauffable en m<sup>2</sup> (Hauteur de la pièce : 2,5m) 15 - 60  
 Rendement en % 80,4  
 Classe énergétique A



# ELVAS

- Design unique
- Forme élancée et élégante
- Facilité d'ouverture de la porte
- Diffuse une chaleur douce
- Trois textures de céramique
- Poêle pivotant
- Vision sur le feu à 225°
- Raccordement indépendant de l'air ambiant possible
- Verrouillage automatique de la porte



reddot award 2018  
winner

Retrouvez Elvas p. 42 - 47



# JENA

- Design classique
- Compartiment chauffant
- Espace stockage bois
- Compartiment cuisson (sur demande)
- Avec céramique ou pierre ollaire
- Raccordement indépendant de l'air ambiant possible

Retrouvez Jena p. 48 - 49

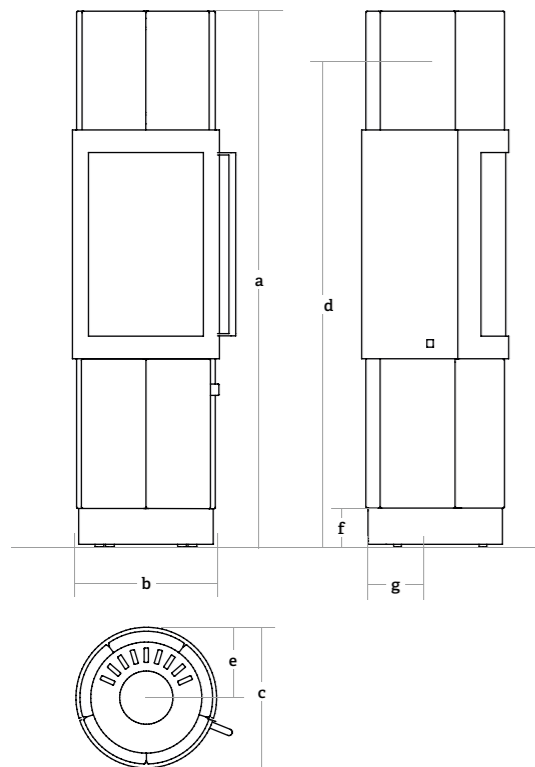

Configurez votre HASE sur [www.hase.de](http://www.hase.de)

## DIMENSIONS

### H x L x P

Poêle : a 142 · b 39 · c 39 cm

Foyer : 42 · 20 · 23 cm

## POIDS

Céramique 152 kg

## RACCORDEMENT

(centre tuyau)

d supérieur 130 cm

Distance de l'arrière  
du poêle - centre tuyau

e 19,5 cm

Arrivée d'air HASE

f arrière 10 cm

g en bas 10 cm

## ANGLES

Rotation du poêle 120°

Crans de blocage 15°

Vision sur le feu  
maximum 225°

## VALEURS DE COMBUSTION

Puissance min / max  
en kW (arrondi) 3 - 6

Puissance thermique  
nominale en kW 5

Surface habitable chauffable  
en m<sup>2</sup> (Hauteur de la pièce : 2,5m)  
15 - 60

Rendement en % 81,0

Classe énergétique A+

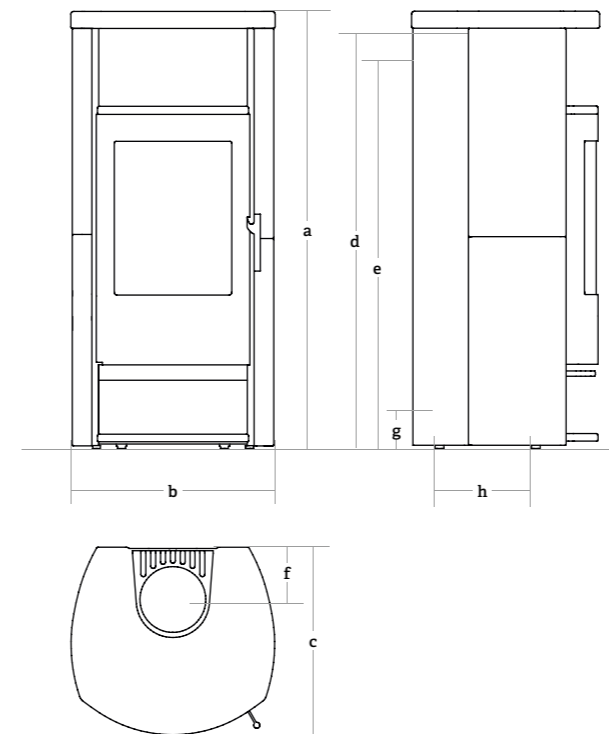

Configurez votre HASE sur [www.hase.de](http://www.hase.de)

## DIMENSIONS

### H x L x P

Poêle : a 115,5 · b 54 · c 49,5 cm

Foyer : 38 · 28 · 31,5 cm

## POIDS

Céramique 175 kg

Pierre ollaire 219 kg

## RACCORDEMENT

(centre tuyau)

d supérieur 110 cm

e arrière 99 cm

Distance de l'arrière  
du poêle - centre tuyau

f 14 cm

Arrivée d'air HASE

g arrière 13,5 cm

h en bas Ø 21 cm

## VALEURS DE COMBUSTION

Puissance min / max  
en kW (arrondi) 3 - 7

Puissance thermique  
nominale en kW 6

Surface habitable chauffable  
en m<sup>2</sup> (Hauteur de la pièce : 2,5m)  
20 - 80

Rendement en % 81,2

Classe énergétique A+



# LAGOS

- Grande vitre d'angle
- Poêle pivotant
- Vision sur le feu à 205°
- Rotatif même avec raccord arrière
- Avec céramique ou pierre ollaire
- Disponible avec bloc d'accumulation
- Raccordement indépendant de l'air ambiant possible



Retrouvez Lagos p. 54 - 55



# LIMA

- Grande vitre panoramique
- Trois textures de céramique ou pierre ollaire
- Facilité d'ouverture de la porte
- Poêle pivotant
- Vision sur le feu à 225°
- Raccordement indépendant de l'air ambiant possible
- Verrouillage automatique de la porte

Retrouvez Lima p. 24 - 28

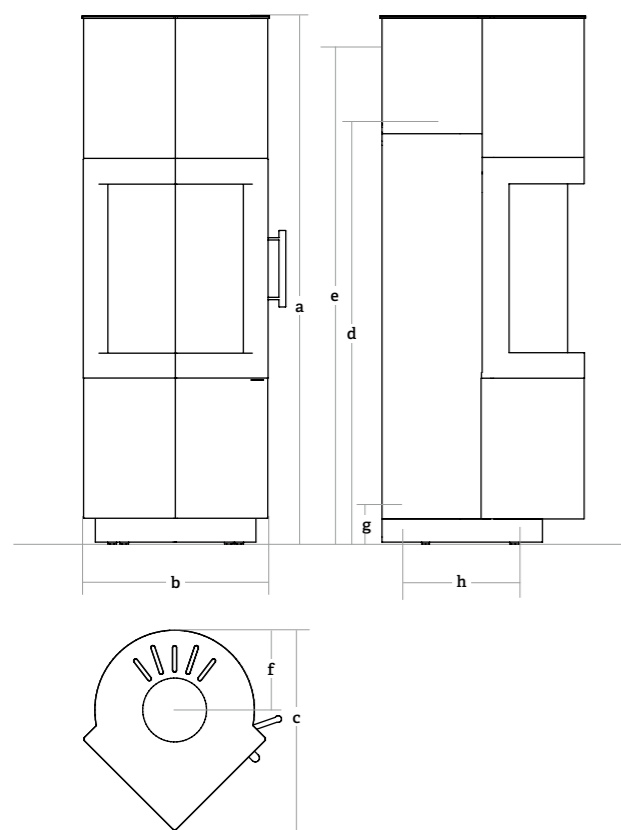

Configurez votre HASE sur [www.hase.de](http://www.hase.de)

## DIMENSIONS

### H x L x P

Poêle : a 140 · b 48,5 · c 53,5 cm  
Foyer : 39 · 31 · 41 cm

## POIDS

Céramique 188 kg  
Pierre ollaire 195 kg  
Bloc d'accumulation\* 78 kg

## RACCORDEMENT

(centre tuyau)  
d supérieur 112 cm  
e arrière\*\* 128,5 cm  
Distance de l'arrière du poêle - centre tuyau  
f 21 cm  
Arrivée d'air HASE  
g arrière 9 cm  
h en bas ø 31 cm

## ANGLES

Rotation du poêle 90°  
Crans de blocage 15°  
Vision sur le feu maximum 205°

## VALEURS DE COMBUSTION

Puissance min / max en kW (arrondi) 3 - 7  
Puissance thermique nominale en kW 5  
Surface habitable chauffable en m<sup>2</sup> (Hauteur de la pièce : 2,5m) 15 - 60  
Rendement en % 80,6  
Classe énergétique A

\* Bloc d'accumulation uniquement pour un raccordement supérieur.

\*\* Poêle pivotant avec sortie arrière

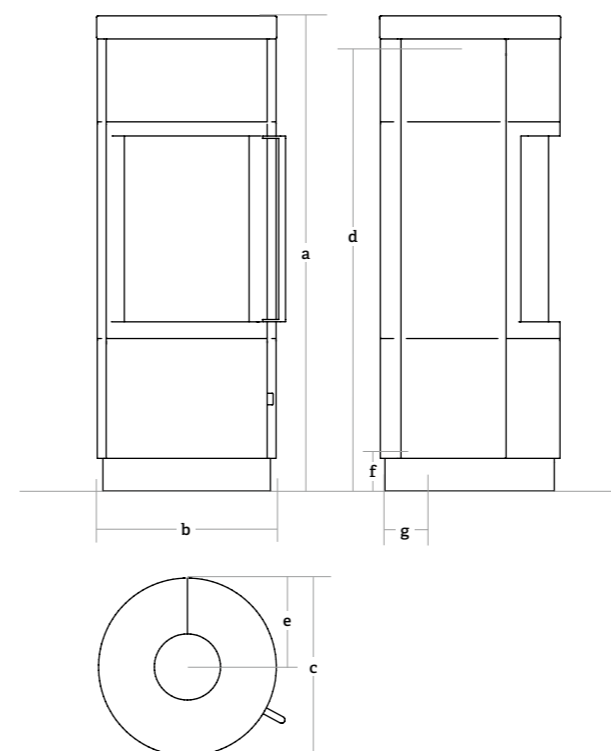

Configurez votre HASE sur [www.hase.de](http://www.hase.de)

## DIMENSIONS

### H x L x P

Poêle a 126 · b 47 · c 47 cm  
Foyer : 40 · 31 · 28 cm

## POIDS

Céramique 195 kg  
Pierre ollaire 220 kg

## RACCORDEMENT

(centre tuyau)  
d supérieur 118 cm  
Distance de l'arrière du poêle - centre tuyau  
e 23,5 cm  
Arrivée d'air HASE  
f arrière (centre tuyau) 10 cm  
g en bas 13,5 cm

## ANGLES

Rotation du poêle 120°  
Crans de blocage 15°  
Vision sur le feu maximum 225°

## VALEURS DE COMBUSTION

Puissance min / max en kW (arrondi) 4 - 7  
Puissance thermique nominale en kW 6  
Surface habitable chauffable en m<sup>2</sup> (Hauteur de la pièce : 2,5m) 20 - 80  
Rendement en % 81,0  
Classe énergétique A+



Luno Pur \*uniquement en noir

Luno Acier

# LUNO

- Poêle acier au design épuré
- Plateau céramique ou pierre ollaire
- Facilité d'ouverture de la porte
- Raccordement indépendant de l'air ambiant possible
- Verrouillage automatique de la porte

Retrouvez Luno Pur p. 50 - 51



# LUNO

- Un des modèles plébiscités par nos clients
- Habillage céramique ou pierre ollaire
- Facilité d'ouverture de la porte
- Raccordement indépendant de l'air ambiant possible
- Verrouillage automatique de la porte

Retrouvez Luno p. 52 - 53

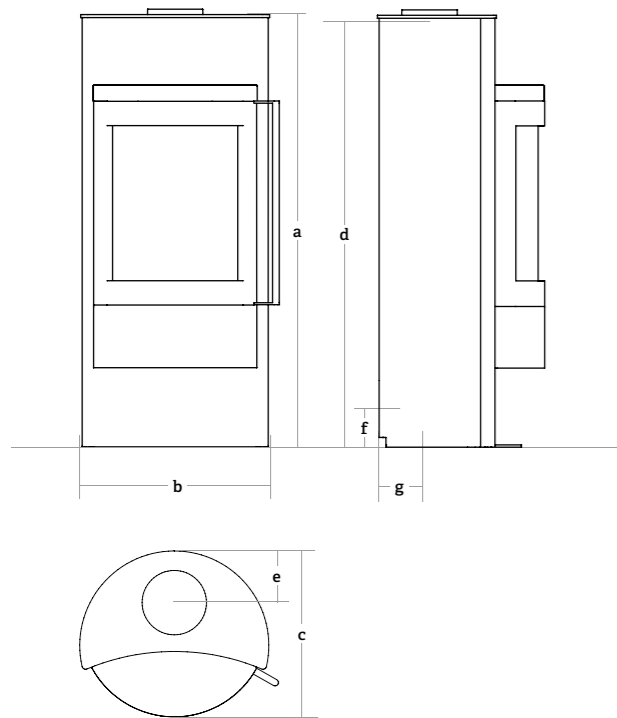

Configurez votre HASE sur [www.hase.de](http://www.hase.de)

## DIMENSIONS

### H x L x P

**Luno Pur / Luno Acier**  
a 115,5 · b 51 · c 44,5 cm

Foyer : 36 · 33 · 29 cm

## POIDS

Pur / Acier 123 kg

## RACCORDEMENT

(centre tuyau)

d supérieur 113 cm

Distance de l'arrière  
du poêle - centre tuyau

e 14 cm

Arrivée d'air HASE

f arrière 11 cm

g en bas 18,5 cm

## VALEURS DE COMBUSTION

Puissance min / max  
en kW (arrondi) 3 - 7

Puissance thermique  
nominale en kW 5,5

Surface habitable chauffable  
en m<sup>2</sup> (Hauteur de la pièce : 2,5m)  
17 - 68

Rendement en % 80,2

Classe énergétique A

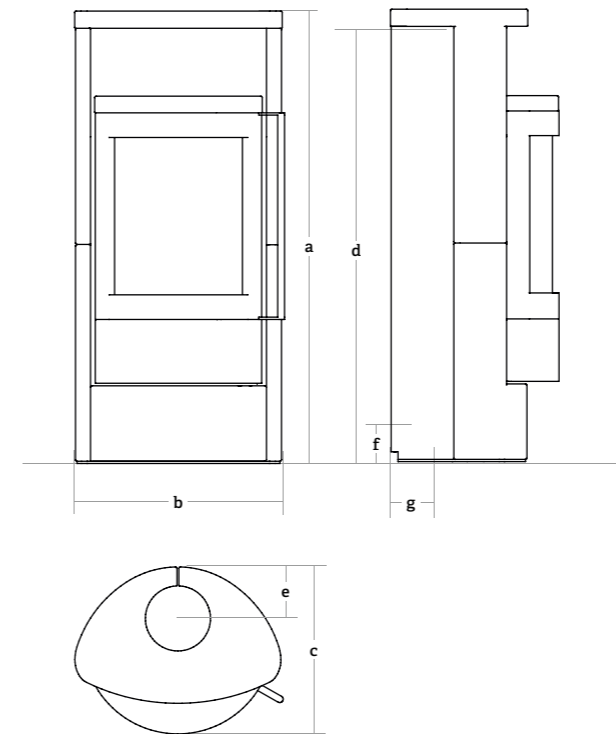

Configurez votre HASE sur [www.hase.de](http://www.hase.de)

## DIMENSIONS

### H x L x P

Poêle : a 119,5 · b 54,5 · c 44,5 cm

Foyer : 36 · 33 · 29 cm

## POIDS

Céramique 139 kg

Pierre ollaire 170 kg

## RACCORDEMENT

(centre tuyau)

d supérieur 113 cm

Distance de l'arrière  
du poêle - centre tuyau

e 14 cm

Arrivée d'air HASE

f arrière 11 cm

g en bas 18,5 cm

## VALEURS DE COMBUSTION

Puissance min / max  
en kW (arrondi) 3 - 7

Puissance thermique  
nominale en kW 5,5

Surface habitable chauffable  
en m<sup>2</sup> (Hauteur de la pièce : 2,5m)  
17 - 68

Rendement en % 80,2

Classe énergétique A



# PADUA 160/185

- Foyer panoramique
- Ouverture à gauche ou à droite
- Facilité d'ouverture de la porte
- Ouverture verticale avec porte coulissante vers le haut disponible
- Disponible dans deux textures de céramique exclusives
- Box (sur demande)
- Disponible en deux tailles
- Raccordement indépendant de l'air ambiant possible



Retrouvez Padua p. 10 - 13

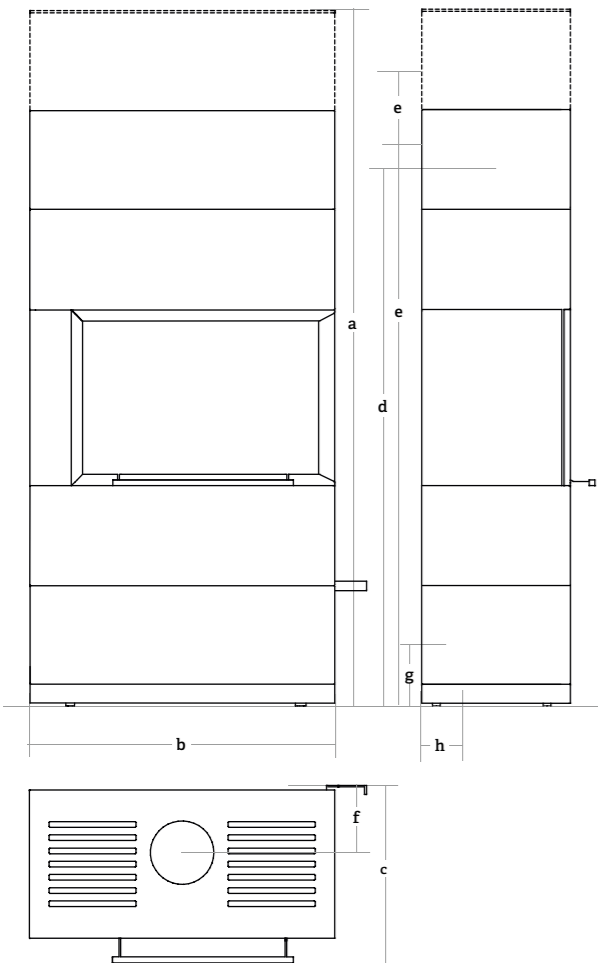

Coloris de l'acier Céramique : griffée ou piquetée



Configurez votre HASE sur [www.hase.de](http://www.hase.de)

## DIMENSIONS

H x L x P

**Padua 160**  
a 159 · b 81 · c 39 cm

**Padua 185**  
a 185 · b 81 · c 39 cm

Foyer : 39 · 56 · 22 cm

## POIDS

**Padua 160** 300 kg

Bloc d'accumulation 56 kg

**Padua 185** 340 kg

Bloc d'accumulation 112 kg

## RACCORDEMENT

(centre tuyau)

**Padua 160 / 185** 131,5 cm

**e** arrière 143,5 cm

**Padua 160** 143,5 cm

**Padua 185** 143,5 / 171 cm

Distance de l'arrière

du poêle - centre tuyau

**f** 17 cm

Arrivée d'air HASE

**Padua 160 / 185**

**g** arrière 20 cm

**h** en bas 10 cm

## VALEURS DE COMBUSTION

Puissance min / max en kW (arrondi) 7 - 9

Puissance thermique nominale en kW 7,9

Surface habitable chauffable en m<sup>2</sup> (Hauteur de la pièce : 2,5m) 30 - 115

Rendement en % 81,0

Classe énergétique A

# NOS MODULES DE RANGEMENT



## PADUA

**Padua 160** 3 compartiments  
159 · 39 · 39 cm

**Padua 185** 4 compartiments  
185 · 39 · 39 cm

## SENDAI PRO

**Sendai Pro 135** 3 compartiments  
134 · 38 · 38 cm

**Sendai Pro 165** 4 compartiments  
162 · 38 · 38 cm

## SENDAI 135/155/175

Tiroir en bois 19 · 36 · 32 cm

Startbox 45,5 · 33 · 33 cm

Woodbox 45,5 · 74 · 33 cm





# SENDAI 135/155/175

- Foyer panoramique vitré trois côtés
- Facilité d'ouverture de la porte
- Woodbox (sur demande)
- Disponible avec bloc d'accumulation
- Disponible en 5 tailles
- Raccordement indépendant de l'air ambiant possible
- Verrouillage automatique de la porte



Retrouvez Sendai p. 16 - 21



# SENDAI PRO 135/165

- Foyer panoramique en angle
- Facilité d'ouverture de la porte
- Ouverture à gauche ou à droite
- Idéal en foyer d'angle avec raccord invisible
- Disponible avec bloc d'accumulation
- Woodbox Pro (sur demande)
- Disponible en deux tailles
- Raccordement indépendant de l'air ambiant possible
- Verrouillage automatique de la porte



Retrouvez Sendai Pro p. 22 - 23

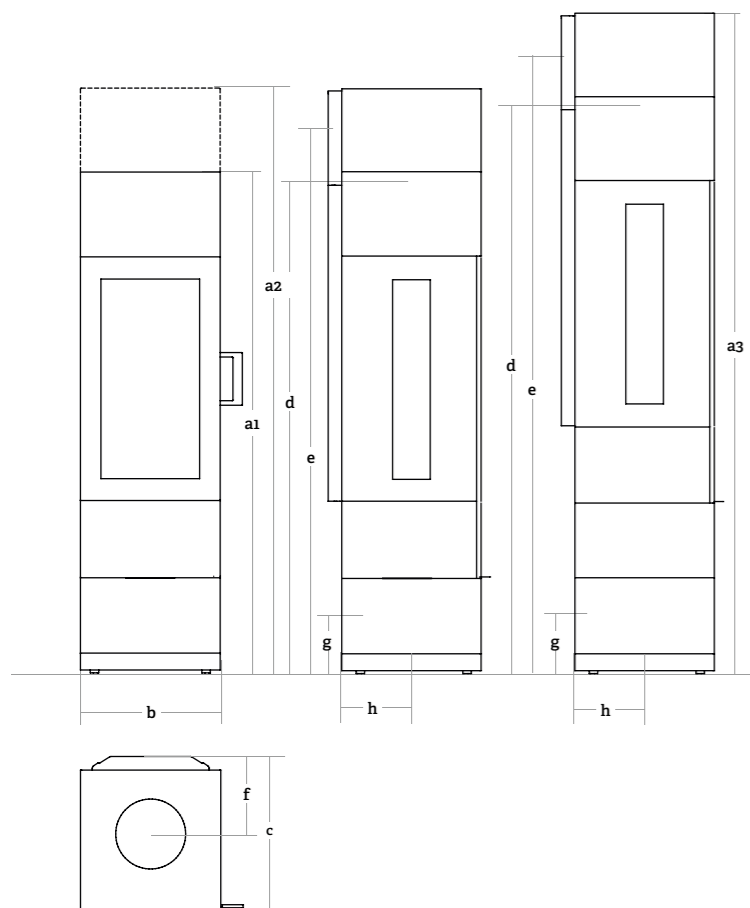

Coloris de l'acier



Configurez votre HASE sur [www.hase.de](http://www.hase.de)

## DIMENSIONS

H x L x P

**Sendai 135** a1 133 · b 37 · c 41 cm

**Sendai 155** a2 155 · b 37 · c 41 cm

**Sendai 175** a3 175 · b 37 · c 41 cm

Foyer : 61 · 21 · 27 cm

**Sendai 135 / 155 / 175**

POIDS

**Sendai 135** 140 kg

**Sendai 155** 155 kg

**Sendai 175** 163 kg

Bloc d'accumulation

**Sendai 155** max. 63 kg

**Sendai 175** max. 136,5 kg

## RACCORDEMENT

(centre tuyau)

**Sendai 135** 130,5 cm

**Sendai 155/175** 130,5/150,5 cm

e arrière

**Sendai 155/175** 142,5 / 162 cm

Distance de l'arrière

du poêle - centre tuyau

**Sendai 135 / 155 / 175**

f 20,5 cm

Arrivée d'air HASE

**Sendai 135 / 155 / 175**

g arrière 15 cm

h en bas 17,5 cm

## VALEURS DE COMBUSTION

Puissance min / max en kW (arrondi) 3 - 7

Puissance thermique nominale en kW 6

Surface habitable chauffable en m<sup>2</sup> (Hauteur de la pièce : 2,5m) 20 - 80

Rendement en % 82,0

Classe énergétique A+

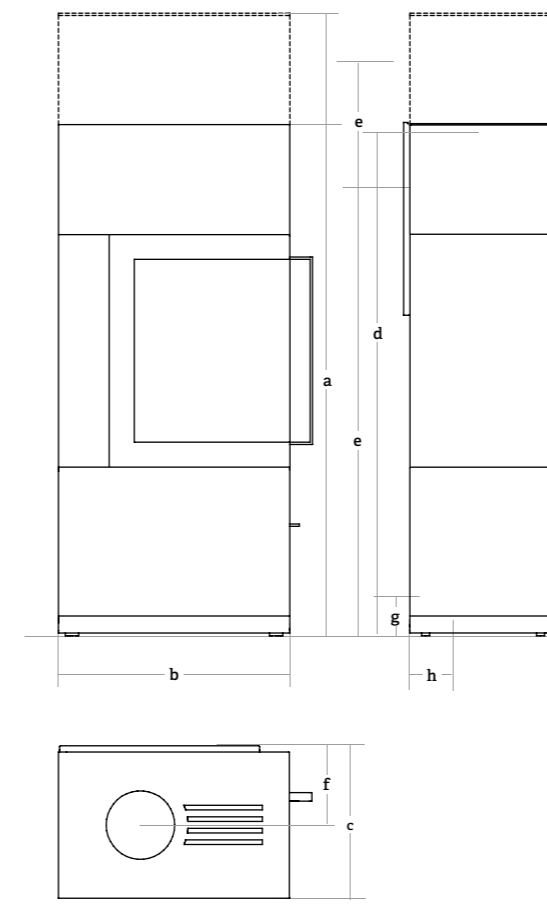

Coloris de l'acier



Configurez votre HASE sur [www.hase.de](http://www.hase.de)

## DIMENSIONS

H x L x P

**Sendai Pro 135** a 134 · b 60 · c 40 cm

**Sendai Pro 165** a 162 · b 60 · c 40 cm

Foyer : 36 · 35 · 27 cm

POIDS

**Sendai Pro 135** 191 kg

Bloc d'accumulation 56 kg

**Sendai Pro 165** 210 kg

Bloc d'accumulation 161 kg

RACCORDEMENT

(centre tuyau)

d supérieur 130,5 cm

**Sendai Pro 135 / 165**

e arrière 119/147,5 cm

Distance de l'arrière

du poêle - centre tuyau

f 19 cm

Arrivée d'air HASE

g arrière 15 cm

h en bas 12 cm

## VALEURS DE COMBUSTION

Puissance min / max en kW (arrondi) 3 - 7

Puissance thermique nominale en kW 6,5

Surface habitable chauffable en m<sup>2</sup> (Hauteur de la pièce : 2,5m) 25 - 90

Rendement en % 82,0

Classe énergétique A+



# SILA

- Grande vitre panoramique
- Facilité d'ouverture de la porte
- Poêle pivotant
- Vision sur le feu à 225°
- Habillage acier, céramique ou pierre ollaire
- Disponible avec bloc d'accumulation
- Raccordement indépendant de l'air ambiant possible
- Verrouillage automatique de la porte

Retrouvez Sila p. 29 - 31



# SILA PLUS

- Grande vitre panoramique
- Facilité d'ouverture de la porte
- Bloc d'accumulation en magnétite 141 kg
- Vision sur le feu à 225°
- Plateau en acier, céramique ou pierre ollaire
- Raccordement indépendant de l'air ambiant possible
- Verrouillage automatique de la porte

Retrouvez Sila Plus p. 32 - 33

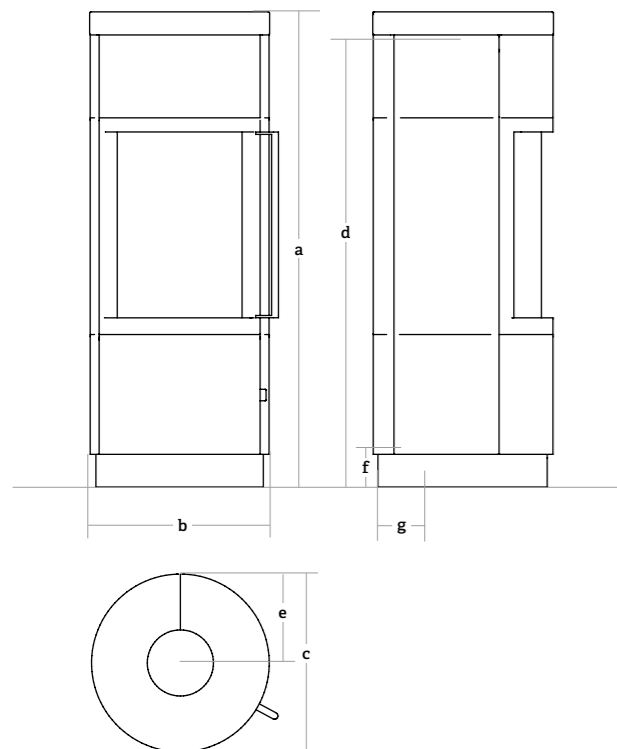

Configurez votre HASE sur [www.hase.de](http://www.hase.de)

## DIMENSIONS

### H x L x P

Poêle : a 126 · b 47 · c 47 cm

Foyer : 40 · 31 · 28 cm

### POIDS

Acier 140 kg

Céramique 180 kg

Pierre ollaire 200 kg

Bloc d'accumulation pour Sila Acier 82 kg

### RACCORDEMENT

(centre tuyau)

d supérieur 118 cm

Distance de l'arrière du poêle - centre tuyau

e 23,5 cm

Arrivée d'air HASE

f arrière 10 cm

g en bas 13,5 cm

### ANGLES

Rotation du poêle 120°

Crans de blocage 15°

Vision sur le feu maximum 225°

## VALEURS DE COMBUSTION

Puissance min / max en kW (arrondi) 4 - 7

Puissance thermique nominale en kW 6

Surface habitable chauffable en m<sup>2</sup> (Hauteur de la pièce : 2,5m) 20 - 80

Rendement en % 81,0

Classe énergétique A+

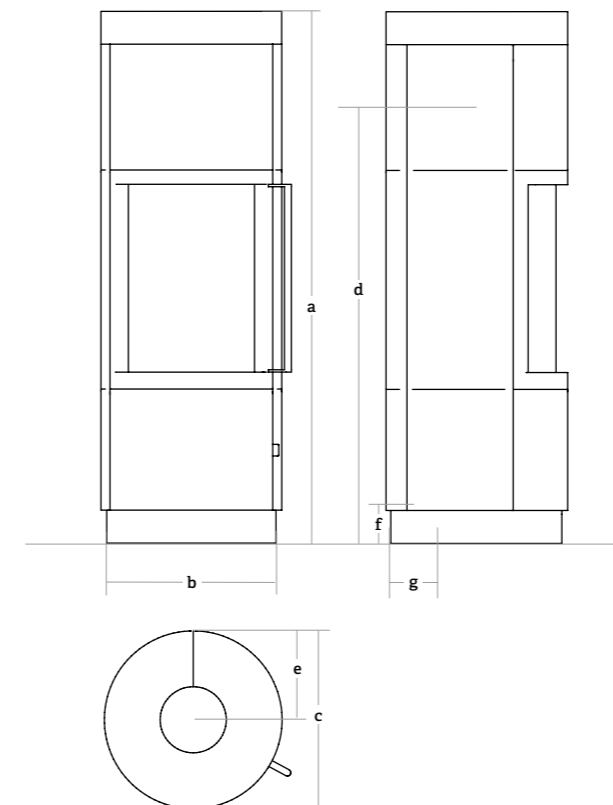

Coloris de l'acier



Configurez votre HASE sur [www.hase.de](http://www.hase.de)

## DIMENSIONS

### H x L x P

Poêle : a 141 · b 47 · c 47 cm

Foyer : 40 · 31 · 28 cm

### POIDS

Acier avec blocs d'accumulation 291 kg

### RACCORDEMENT

(centre tuyau)

d supérieur 118 cm

Distance de l'arrière du poêle - centre tuyau

e 23,5 cm

Arrivée d'air HASE

f arrière 10 cm

g en bas 13,5 cm

### ANGLES

Rotation du poêle 120°

Crans de blocage 15°

Vision sur le feu maximum 225°

## VALEURS DE COMBUSTION

Puissance min / max en kW (arrondi) 4 - 7

Puissance thermique nominale en kW 6

Surface habitable chauffable en m<sup>2</sup> (Hauteur de la pièce : 2,5m) 20 - 80

Rendement en % 81,0

Classe énergétique A+



# APERÇU DE LA COLLECTION



Dimensions en cm		ASMARA	BASILIA	COMO	DELHI 114	ELVAS	JENA
POÊLE :	Hauteur	156	112,5	124	113,5	142	115,5
	Largeur	41	47	60	45	39	54
	Profondeur	44	47	56	45	39	49,5
FOYER :	Hauteur	49	40	35	44	42	38
	Largeur	25	31	31	29	20	28
	Profondeur	27	28	32	28	23	31,5
POIDS en kg	Acier	-	120	-	118	-	-
	Céramique	202 <sup>1)</sup>	122	240	-	152	175
	Pierre ollaire	202 <sup>1)</sup>	140	260	-	-	219
RACCORDAMENT en sortie (centre tuyau)	supérieure	124	107,5	119	112	130	110
	arrière	141	-	-	-	-	99
HAUTEUR DE RACCORD pour l'air de combustion arrière (centre tuyau)		15	10	12,5	18	10	13,5
RACCORDEMENT POUR L'AIR DE COMBUSTION en bas		✓	✓	✓	✓	✓	✓
ANGLE DE ROTATION DE POÊLE / Crans de blocage / Vision sur le feu maximum <sup>4)</sup>		-	-	-	84° / 14° 205°	120° / 15° 225°	-

## VALEURS DE COMBUSTION

PUISSANCE min / max in kW (arrondi)	3 - 7	4 - 7	6 - 8	3 - 6	3 - 6	3 - 7
PUISSANCE NOMINALE en kW	6	6	6,5	5	5	6
SURFACE HABITABLE CHAUFFABLE en m <sup>2</sup> (Hauteur de la pièce : 2,5 m)	20 - 80	20 - 80	25 - 90	15 - 60	15 - 60	20 - 80
RENDEMENT en %	81,9	81,0	83,0	80,4	81,0	81,2

## Certificat

SYSTÈME DE VERROUILLAGE AUTOMATIQUE de la porte	✓	-	✓	-	✓	-
CLASSE ÉNERGÉTIQUE	<b>A+</b>	<b>A+</b>	<b>A+</b>	<b>A</b>	<b>A+</b>	<b>A+</b>

## VERSION

ACIER	-	✓	-	✓	-	-
CÉRAMIQUE / PIERRE OLLAIRE	✓/✓	-	✓/✓	-	✓/-	✓/✓
ACIER AVEC PLATEAU en acier, céramique ou pierre ollaire	-	✓/✓/✓	-	-	-	-

Tous les poêles à bois HASE sont homologués suivant la norme EN 13240. Ils satisfont aux exigences légales en matière de micropoussière et de réduction du CO en Allemagne, ce qui évite de les équiper ultérieurement de filtres à micropoussière. Par ailleurs, tous les poêles à bois Hase satisfont aux prescriptions du décret de Munich et de Stuttgart ainsi que du décret sur la pureté de l'air 2011 de la Suisse.

### CAPACITÉ DE CHAUFFE :

La taille de la pièce qu'il est possible de chauffer est proportionnelle à la qualité de son isolation thermique.

### PLAGE DE CHARGE THERMIQUE :

La charge thermique est déterminée par la quantité de bois à brûler et la durée de la combustion. Le foyer est conçu pour la plage indiquée, 4,5 - 9,2 kW par exemple. Cela permet d'optimiser la combustion la manipulation pour différentes charges thermiques.



LAGOS	LIMA	LUNO	PADUA 160 / 185	SENDAI 135 / 155	SENDAI 175	SENDAI PRO 135 / 165	SILA	SILA PLUS
140 48,5 53,5	126 47 47	115,5 / 119,5 51 / 54,5 44,5	159 / 185 81 39	133 / 155 37 41	175 <sup>3)</sup> 37 41	134 / 162 60 40	126 47 47	141 47 47
39 31 41	40 31 28	36 33 29	39 56 22	61 21 27	61 21 27	36 35 27	40 31 28	40 31 28
- 188 <sup>1)</sup> 195 <sup>1)</sup>	- 195 220	123 139 170	- 300 / 340 <sup>1)</sup> -	140 / 155 <sup>1)</sup> - -	163 <sup>1)</sup> - -	191 / 210 <sup>1)</sup> - -	140 <sup>1)</sup> 180 200	291 - -
112 128,5 <sup>2)</sup>	118 -	113 -	131,5 143/143/171	130,5 - / 142,5	150,5 162	130,5 119 / 147,5	118 -	118 -
9	10	11	20	15 / 15	15	15	10	10
✓	✓	✓	-	✓/✓	✓	✓	✓	✓
90° / 15° 205°	120° / 15° 225°	-	-	-	-	-	120° / 15° 225°	120° / 15° 225°

3 - 7	4 - 7	3 - 7	7 - 9	3 - 7	3 - 7	4,5 - 7,5	4 - 7	4 - 7
5	6	5,5	7,9	6	6	6,5	6	6
15 - 60	20 - 80	17 - 68	30 - 115	20 - 80	20 - 80	25 - 90	20 - 80	20 - 80
80,6	81,0	80,2	81,0	82,0	82,0	82,0	81	81

-	✓	✓	-	✓/✓	✓	✓	✓	✓
<b>A</b>	<b>A+</b>	<b>A</b>	<b>A</b>	<b>A+</b>	<b>A+</b>	<b>A+</b>	<b>A+</b>	<b>A+</b>

-	-	✓	-	✓	✓	✓	✓	✓
✓/✓	✓/✓	✓/✓	✓/-	-	-	-	✓/✓	-
-	-	-/✓/✓	-	-	-	-	✓/✓/✓	-

Version 07/2020, sous réserve d'éventuelles modifications techniques.

L'utilisation d'une plaque de protection de sol, en verre, en acier ou en ardoise est obligatoire sur des sols inflammables (bois, tapis, etc.). Dans ce cas veiller à la hauteur de raccordement des tuyaux : ardoise environ + 2 cm, verre trempé environ + 0,6 - 1 cm.







**DIAMÈTRE DU TUYAU DE FUMÉE :** 15 cm

**DIAMÈTRE DU RACCORD POUR L'AIR DE COMBUSTION :** 10 cm

- 1) Poids max. des Blocs d'accumulation, en option : Asmara: 67 kg, Lagos: 78 kg, Padua 160/185: 56/112 kg, Sendai 155: 63 kg, Sendai 175: 136,5 kg, Sendai Pro 135/165: 56/161 kg, Sila Stahl: 82 kg.
- 2) Lagos également pivotant avec la sortie de fumées arrière.
- 3) En ajoutant un ou deux modules en option sur le modèle Sendai, on obtient les hauteurs 197,5 et 220.
- 4) Le maximum de vision sur le feu est obtenu avec un poêle rotatif.

**Vous trouverez les caractéristiques techniques détaillées sur internet sous [www.hase.de](http://www.hase.de)**

# COULEURS ET TEXTURES DISPONIBLES

HABILLAGE / MODÈLE		ASMARA	BASILIA	COMO	ELVAS	JENA	LAGOS	LIMA	LUNO	PADUA	SILA
	TEINTES DE CÉRAMIQUE	●	●	●	●	●	●	●	●		●
	CÉRAMIQUE LISSE	●	●	●	●	●	●	●	●		●
	CÉRAMIQUE PLISSÉE				●						
	CÉRAMIQUE RAINURÉE							●			
	CÉRAMIQUE PIQUETÉE Craie · Maroc · Météorite Baltique · Coquillage										●
	CÉRAMIQUE GRIFFÉE Craie · Maroc · Météorite Baltique · Coquillage				●			●			●
	PIERRE OLLAIRE	●	●	●		●	●	●	●		●

## TEINTES DE CÉRAMIQUE



## CÉRAMIQUE GRIFFÉE OU PIQUETÉE



## PIERRE OLLAIRE

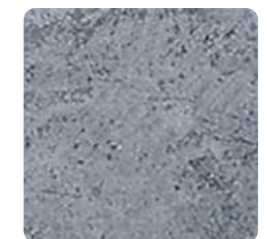

Les trois coloris de corps de poêle suivants sont disponibles pour votre HASE :

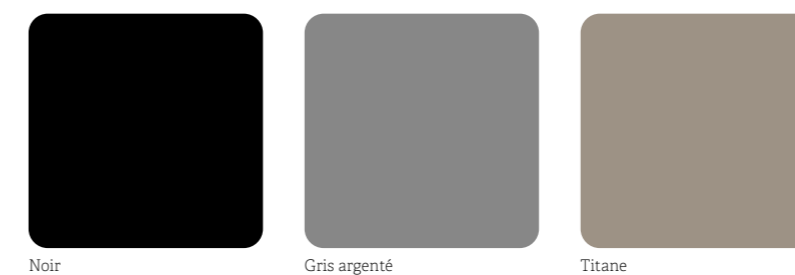

Des écarts de teintes liés à la technologie d'impression sont possibles.



Les poêles-cheminées HASE sont disponibles dans le commerce spécialisé.

**NOUS CONSTRUISONS SANS DOUTE LES MEILLEURS POÊLES.**  
DEPUIS 1979

Fabricant:  
HASE Kaminofenbau GmbH  
Trèves / Allemagne  
[www.hase.de](http://www.hase.de)

2020 | 2021

 **HASE**